

# VR 实训分室

## 一、实验室简介

VR 实训室于 2018 年 10 月投入使用，是一个全新现代化高科技实验室（图一）。主要正对旅游、影视、教育、室内设计等专业进行建设发展。其中拥有 VR 骑马机、VR 一体游览机、HTC、小派（PiMAX）、大鹏、小米、三星等 VR 硬件设备，360 全景拍摄、全景扫描仪、模型扫描仪和全息投影等配套设施完善（图二），加上多台电脑和软件的配合使用下从邵阳学院 VR 全景到服务邵阳本地的 VR 产业服务，如邵阳学院 60 周年直播，邵新一中 VR 全景宣传策划等项目，做到产学研一体化发展。



## 二、教学成果

### 1、邵阳学院产品设计专业作品展（实验）项目

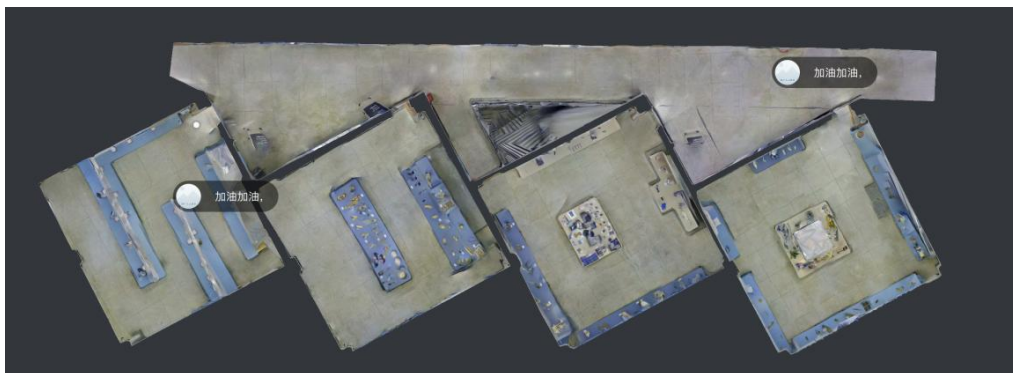

设计艺术学院产品设计专业作品展平面图



设计艺术学院产品设计专业作品展区内内部效果  
2、郴州温德姆至尊豪廷大酒店项目



郴州温德姆至尊豪廷大酒店进行 VR 拍摄与制作部分合同

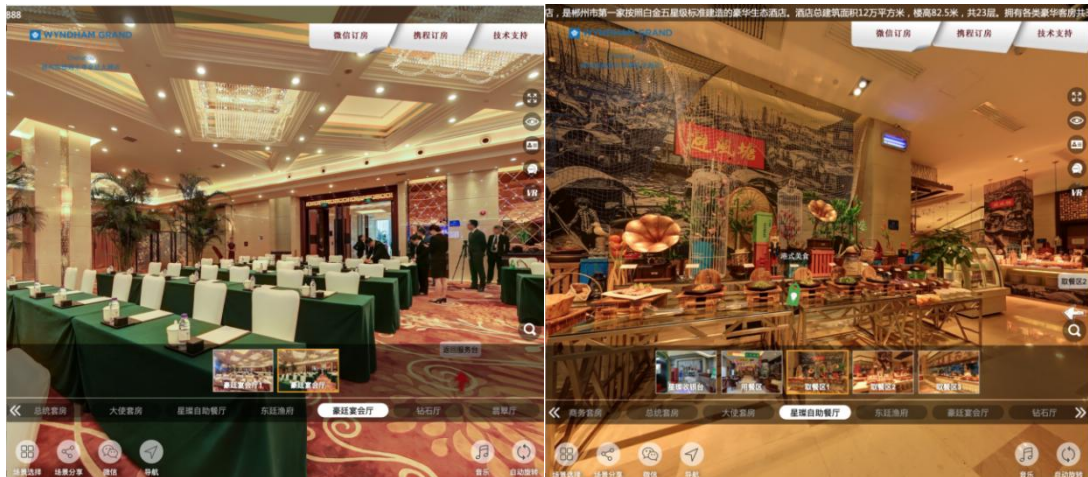



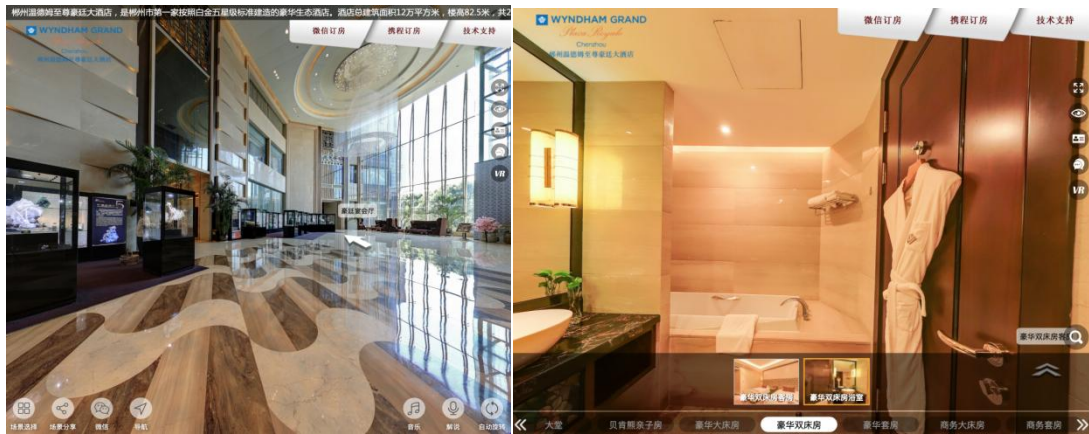

柳州温德姆至尊豪廷大酒店豪庭客房 VR 拍摄

### 3、邵阳学院 VR 虚拟现实—综合设计课程（实验）项目



课程作业图片一



课程作业图片二



课程作业图片三

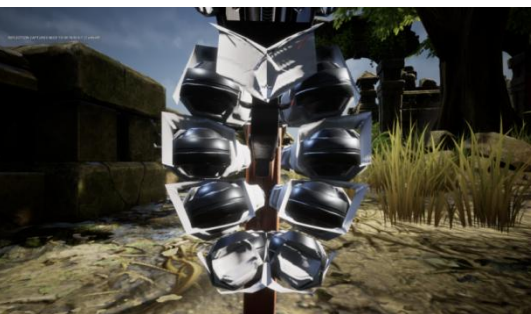

课程作业图片四

## 4、宝庆发电有限公司宣传项目

合同书(宣传片拍摄)

项目名称：国家能源集团宝庆发电有限公司宣传片拍摄

委托方(甲方)：宝庆发电有限公司

开发制作方(乙方)：邵阳视点虚拟现实文化传媒有限公司

签订地点：北京

签订日期：2021年5月24日

甲方：宝庆发电有限公司 (以下简称甲方)

乙方：邵阳视点虚拟现实文化传媒有限公司 (以下简称乙方)

根据《中华人民共和国合同法》的规定，甲乙双方就甲方委托乙方承担国家能源集团宝庆发电有限公司宣传片拍摄项目的制作，现经双方协商一致，签订本合同。

### 一、项目内容

项目名称：国家能源集团宝庆发电有限公司宣传片拍摄；

时间长度：7分钟

### 2、创意确认

1) 乙方须在收到甲方提供的全部资料之后5日之内，向甲方提交制作策划方案和制作脚本。甲方须在1日之内对上述脚本和方案提交修改意见，且甲方代表人须对甲乙双方最终确认的脚本和方案签字确认。

2) 如甲方在确认脚本创意之后，需对原定脚本做出调整，则乙方将在接到甲方书面通知后立即停止制作，并按照调整后确认的脚本，与甲方重新确定项目交付时间。甲方须承担乙方因此而发生的全部制作费用。

### 3、项目制作

1) 自提供项目资料之日起，乙方开始按照甲方确认方案进行制作，未经甲方同意不得进行任何调整和修改，否则甲方有权利终止合同并按照本合同的约定向乙方追究违约责任。

2) 乙方应由专门的项目组进行专业制作，并由专业制作负责人把握作品的整体风格。

### 4、项目验收

1) 乙方应按照本合同约定，在合同签订之后，在2021年6月30日之前完成本项目的制作。

为宝庆发电有限公司进行宣传片拍摄和制作部分合同



宝庆发电有限公司宣传拍摄场景

## 5、邵阳学院 VR 基础实训课程（实验）项目







设计艺术学院 VR 项目拍摄模型制作

## 6、一种可折叠收纳文创包装礼盒项目

### 附图说明

图1为本实用新型结构示意图；

图2为本实用新型侧剖图；

图3为本实用新型爆炸结构示意图。

图中：1、装置本体；2、活动筒；3、顶盖；4、转动板；5、卡位板；6、下收纳腔；7、上收纳腔；8、折叠筒；9、限位盘；10、卡柱；11、滑槽；12、下卡位孔；13、上卡位孔；14、防滑圈。



图 2



图 3

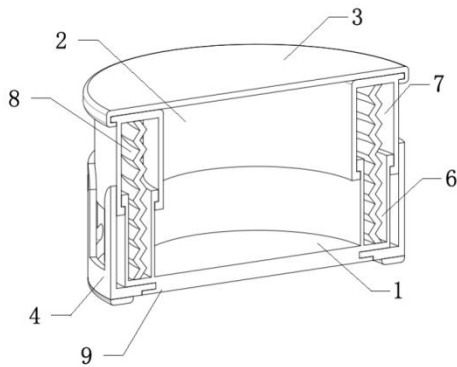
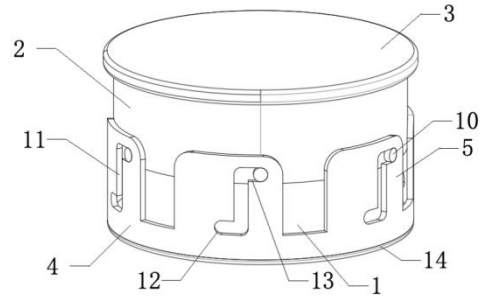

## 7、刃行样板房管理系统（VR看房）项目

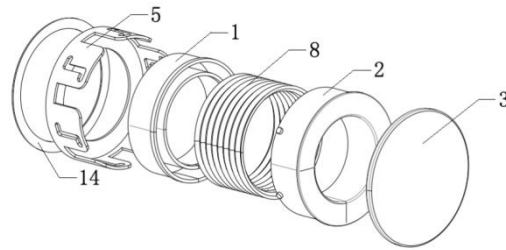

刃行样板房管理系统进入页面





刃行样板房 VR 体验

### 8、伊索幼儿园 VR 全景项目制作项目

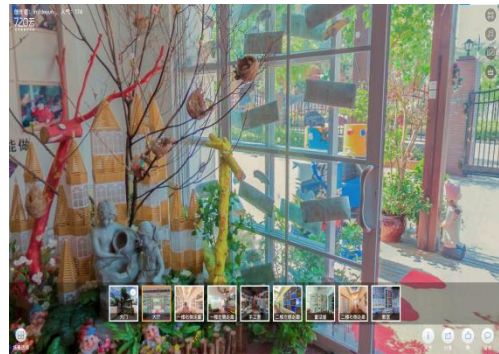

伊索幼儿园 VR 项目拍摄

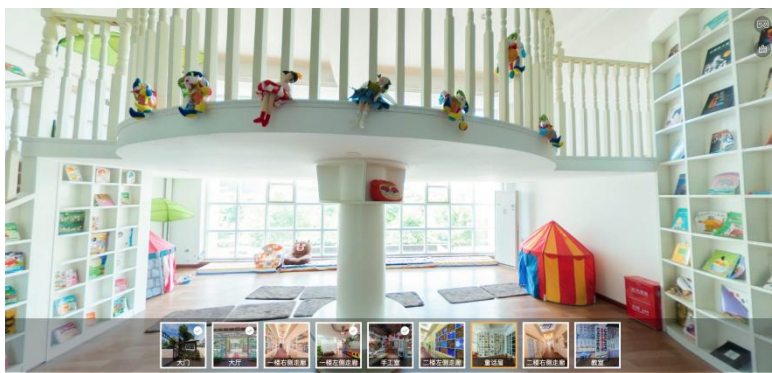
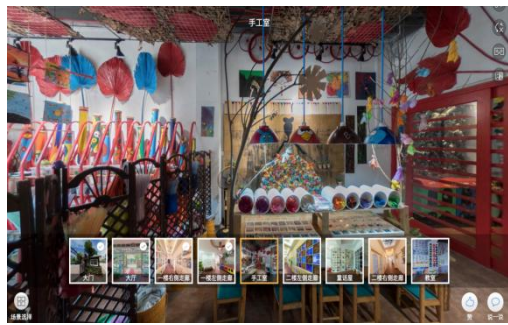
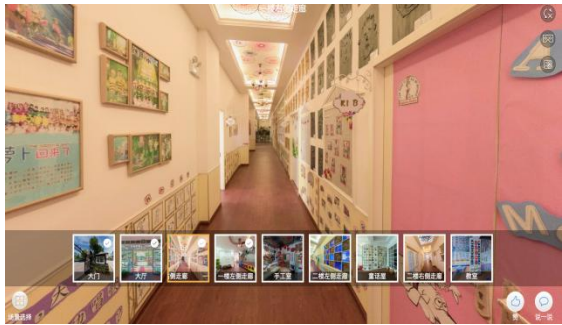

伊索幼儿园 VR 项目室内空间



## 9、“太空舱”效果图短视频设计项目



“太空舱”（卫生间）效果图设计

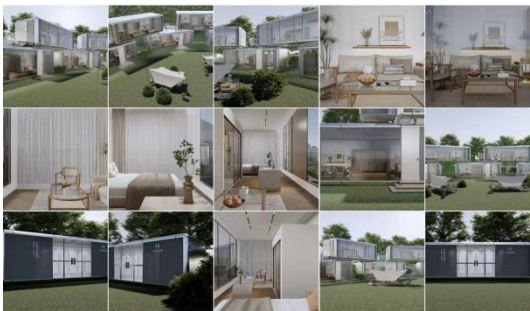
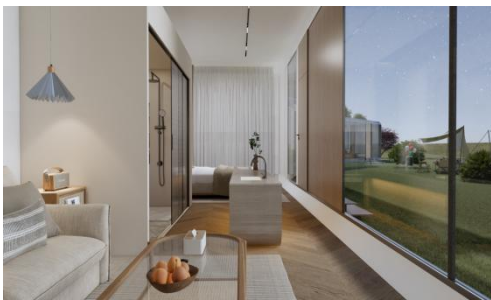

“太空舱”（卧室）效果图设计



## 10、爱莲湖——校园文化建设 VR 体验项目

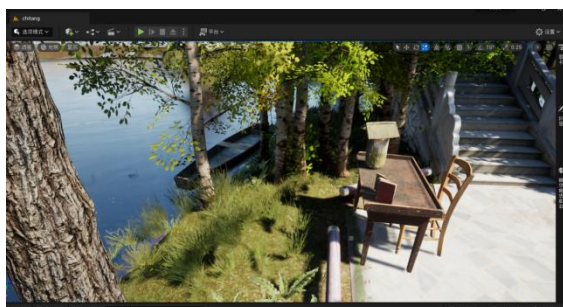
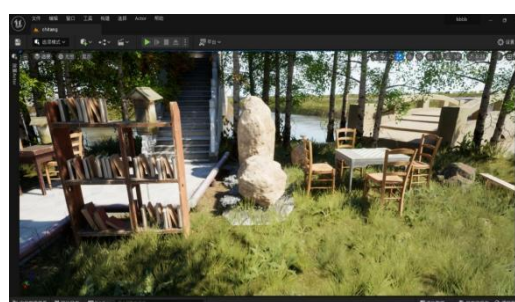
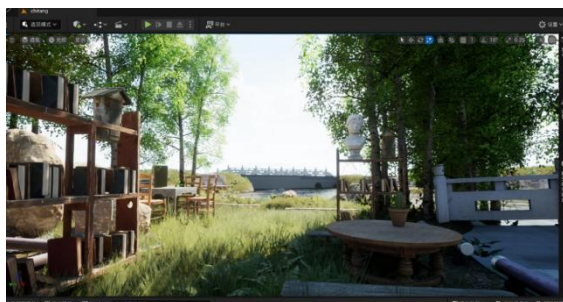
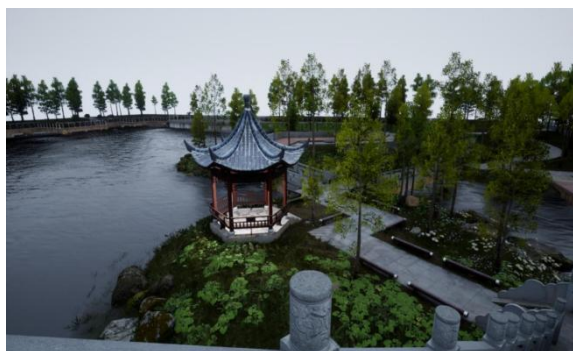

“爱莲湖”无人机扫描建模